

5- الدارات الكهربائية - electrical circuits - التيار المتناوب alternating current

نسمي التيار المتناوب بهذا الاسم لأنه يغير اتجاهه 100 مرة في الثانية الواحدة من أجل التواتر

$$f = 50Hz \text{ أو يغير اتجاهه } 120 \text{ مرة في الثانية الواحدة وذلك من أجل التواتر } f = 60Hz.$$

التيار المتناوب يتعلق بالزمن لذلك يمكن كتابته على شكل تابع جيبي يعطى بالعلاقة التالية:

$$i(t) = I \cos(\omega t + \varphi) \quad (15)$$

حيث أن ω هو التواتر الزاوي ووحدته هي $\frac{rad}{sec}$

الشكل الآخر لعلاقة التيار المتناوب هو:

$$i(t) = I \sin(\omega t + \varphi) \quad (16)$$

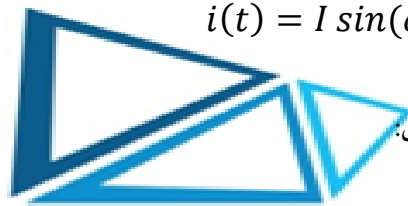

وتعطى علاقة فرق الكمون بالشكل:

$$v(t) = V_m \sin \omega t \quad (17)$$



حيث أن m تدل على أن القيمة في هذه الحالة تكون عظمى

إذا طبقنا هذه القوة بين طرفي دائرة كهربائية تحوي مقاومة R موصولة على التسلسل مع ملف (وشيعة) L

ومكثفة سعتها C فسوف يمر تيار متناوب يعطى بالعلاقة التالية:

$$i(t) = I \sin(\omega t - \varphi) \quad (18)$$

إن إشارة السالب السابقة تعني أن التيار متأخر بالطور.

1-5- دائرة مقاومة a circuit contain a resistor

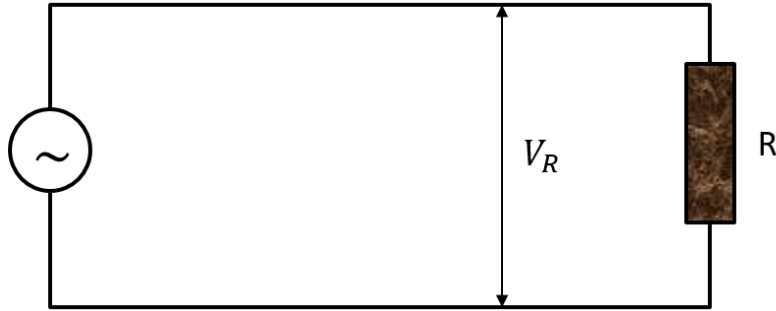

الشكل (14): دائرة مقاومة. يرمز للتيار المتناوب ب \sim .

إن V_R تمثل فرق الجهد بين طرفي المقاومة. فإذا كان لدينا $v_R = V_R \sin \omega t$ فما هو التيار المار في هذه

الدائرة $i_R(t)$ ؟

الحل:



$$i_R(t) = \frac{v_R}{R} = \frac{V_R \sin \omega t}{R}$$

المنارة
MANARA UNIVERSITY

$$\rightarrow i_R(t) = I_R \sin \omega t$$

بالمقارنة بين علاقتي v_R و i_R نجد أن فرق الجهد بين طرفي المقاومة يتوافق بالطور مع التيار المار به

والتوافق بالطور يعني أن كلاً منهما يقطع محور السينات في نفس النقاط.

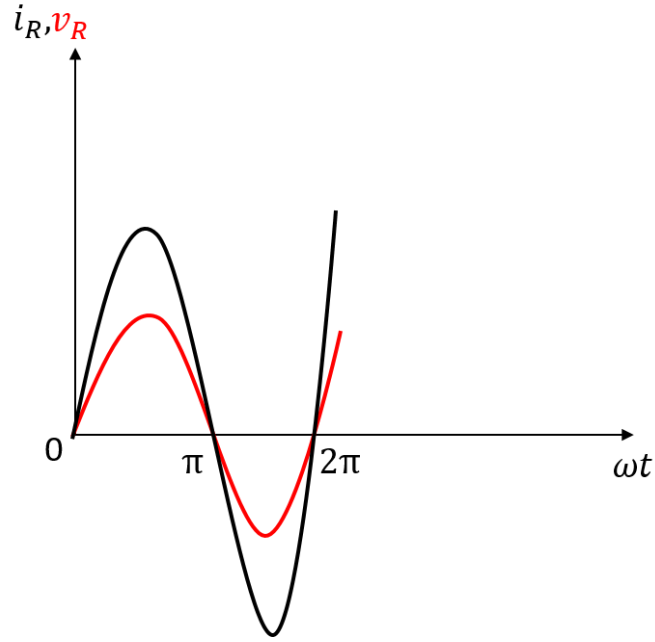

الشكل (15): الشكل يبين التوافق بالطور بين v_R و i_R .



2-5- دائرة مكثفة سعوية a capacitor:

جَامِعَة

 المَنَارَة

 MANARA UNIVERSITY

إذا كانت القوة المحركة الكهربائية

$$v_c = V_C \sin \omega t$$

فما هو التيار المار في هذه المكثفة؟

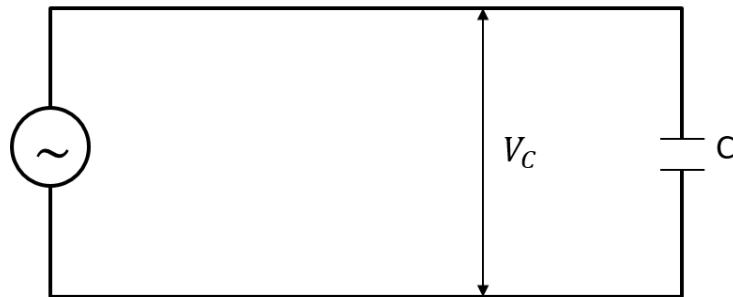

الشكل (16): دائرة مكثفة. يرمز للتيار المتناوب ب \sim .

استناداً إلى علاقة التناسب

$$q = C \cdot v_C$$

حيث C تمثل ثابت التناسب.

$$q = C \cdot V_C \cdot \sin \omega t$$

الغاية هنا هي الحصول على التيار

$$i(t) = \frac{dq}{dt}$$

لذا نجري عملية اشتقاق للعلاقة السابقة فنجد:

$$i_C(t) = \omega \cdot C \cdot V_C \cdot \cos \omega t$$

نعرف الرديية السعوية (الممانعة السعوية) $X_C = \frac{1}{\omega C}$

والرديية السعوية تتعلق بالتواتر الزاوي للمولد وواحدتها هي الأوم Ω .

ثابت الزمن السعوي يعطى بالعلاقة $T = R \cdot C$ وواحدته $\frac{sec}{\Omega}$.

$$\rightarrow i_C(t) = \frac{V_C}{X_C} \cdot \cos \omega t$$

$$\rightarrow i_C(t) = I_C \cdot \cos \omega t$$

$$\rightarrow i_C(t) = I_C \cdot \sin\left(\omega t + \frac{\pi}{2}\right)$$

إذن يوجد فرق في الطور بين v_C و i_C .

في حالتنا هذه فإن I_C يتقدم بمقدار $\frac{\pi}{2}$ عن V_C .

3-5- دائرة ملف (وشيعة) a solenoid :

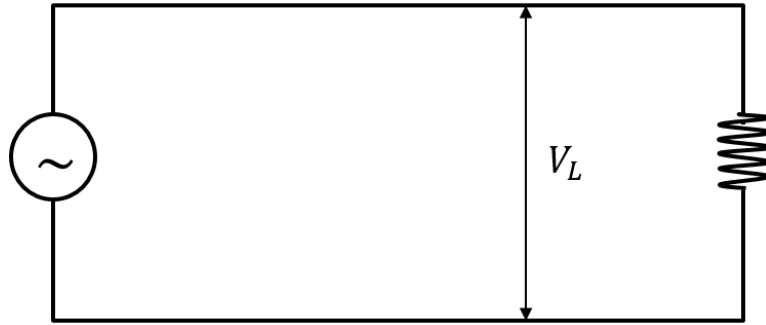

الشكل (17): دائرة ملف. يرمز للتيار المتناوب ب \sim .

إذا كان:

$$v_L(t) = V_L \sin \omega t$$

فما هو التيار المار في الملف؟

من قانون التحريض يمكننا كتابة:



 جَامَعَة

 الْمَنَارَة

 MANARA UNIVERSITY

$$v_L = L \cdot \frac{di_L}{dt}$$

حيث L عامل التحريض الذاتي للملف.

وبالتالي يان:

$$L \cdot \frac{di_L}{dt} = V_L \sin \omega t$$

$$\rightarrow \frac{di_L}{dt} = \frac{V_L}{L} \sin \omega t$$

$$\rightarrow di_L = \frac{V_L}{L} \sin \omega t dt$$

$$\rightarrow i_L = \int \frac{V_L}{L} \sin \omega t dt$$

$$\rightarrow i_L = -\frac{V_L}{\omega L} \cos \omega t + (cte = 0)$$

$$\rightarrow i_L = -\frac{V_L}{\omega L} \cos \omega t$$

نعرف الرديية التحريضية (الممانعة) $X_L = \omega L$ وبالتالي:

$$\rightarrow i_L = -\frac{V_L}{X_L} \cos \omega t$$

$$\rightarrow i_L = \frac{V_L}{X_L} \sin(\omega t - \frac{\pi}{2})$$

$$\rightarrow i_L = I_L \sin(\omega t - \frac{\pi}{2})$$

إذن فالتيار متأخر بالطور عن فرق الجهد المطبق بمقدار $\frac{\pi}{2}$.

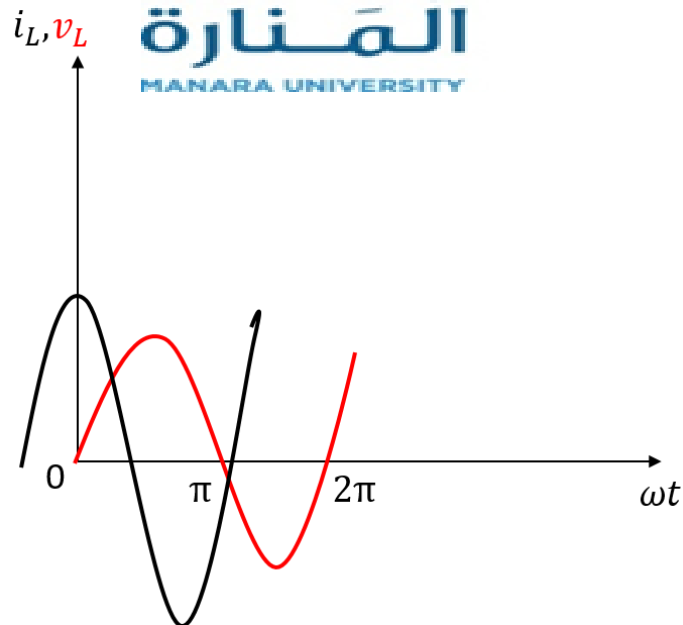

الشكل (18): الشكل يبين تأخر i_L بالطور بين v_L بمقدار $\frac{\pi}{2}$.

نلخص النتائج في الجدول رقم (4):

الجدول رقم 4 : العلاقة بين الجهد والتيار من أجل ثلاثة عناصر من الدارات الكهربائية.

علاقة السعة	الزاوية φ	طور التيار	الممانعة	الرمز	عنصر الدارة
$V_R = I_R \cdot R$	0	على توافق مع v_R	R	R	مقاومة
$V_C = I_C \cdot X_C$	-90°	يتقدم على v_C بمقدار $\frac{\pi}{2}$	$X_C = \frac{1}{\omega C}$	C	مكثفة
$V_L = I_L \cdot X_L$	$+90^\circ$	يتأخر عن v_L بمقدار $\frac{\pi}{2}$	$X_L = \omega L$	L	ملف

4-5- دائرة (L, C, R) على التسلسل series circuit:

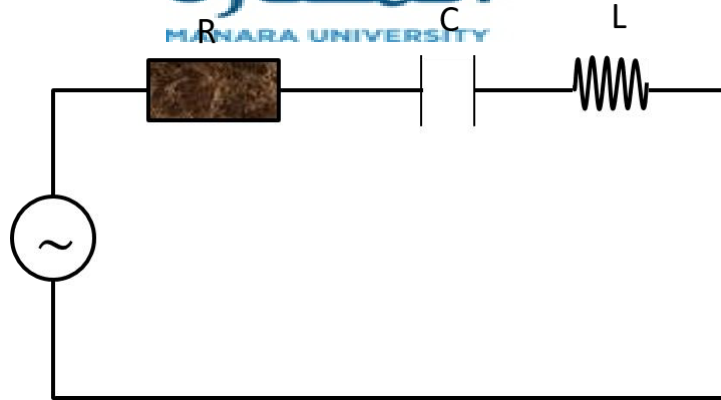

الشكل (19): دائرة (L, C, R) على التسلسل. يرمز للتيار المتناوب ب \sim .

في هذه الحالة يكون:

$$v = v_R + v_C + v_L \quad (19)$$

ما هو التيار المار في هذه الدارة؟

من الجدول السابق رقم 4 نستطيع أن نرسم:

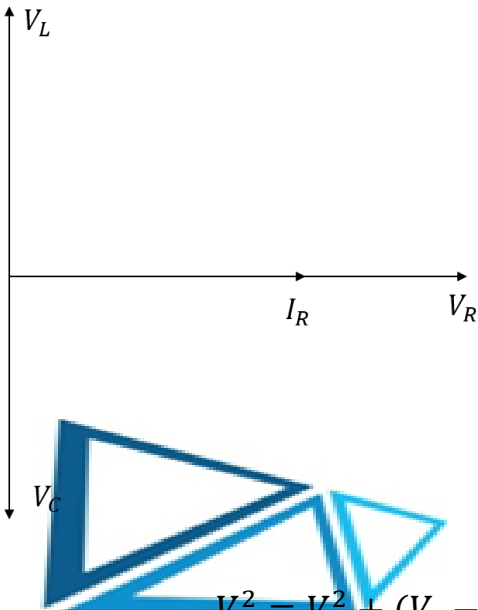

$$V_m^2 = V_R^2 + (V_L - V_C)^2 \quad (20)$$

$$\rightarrow V_m^2 = (I \cdot R)^2 + [(I \cdot X_L) - (I \cdot X_C)]^2$$

حيث أن $I_R = I_L = I_C = I$

$$\rightarrow V_m^2 = I^2 [R^2 + (X_L - X_C)^2]$$

وبالتالي نستنتج العلاقة التالية:

$$I = \frac{V_m}{\sqrt{R^2 + (X_L - X_C)^2}} \quad (21)$$

وهو عبارة عن التيار المار في دائرة التسلسل.

ممانعة دائرة التسلسل تعطى بالعلاقة:

$$Z = \sqrt{R^2 + (X_L - X_C)^2} \quad (22)$$

$$\rightarrow I = \frac{V_m}{Z}$$

او بالشكل التالي:

$$I = \frac{V_m}{\sqrt{R^2 + (\omega L - \frac{1}{\omega C})^2}} \quad (23)$$

وهي دارة تجاوب (طنين).

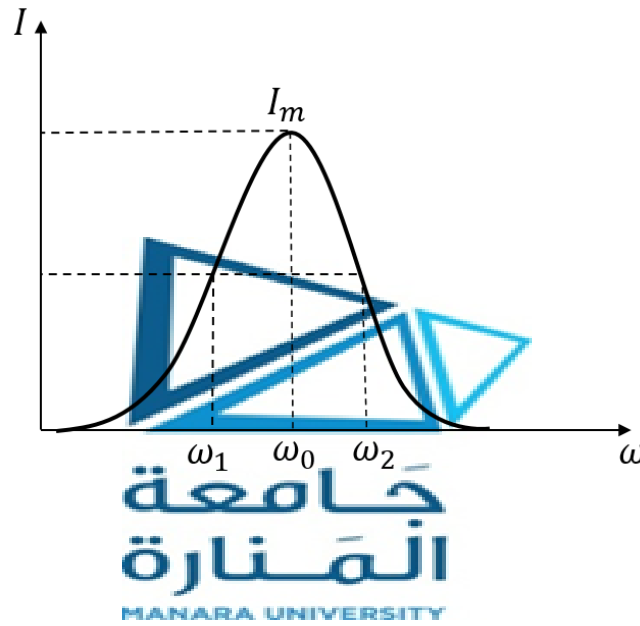

الاستطاعة power في دارة التيار المتناوب

تعطى الاستطاعة اللحظية بالعلاقة:

$$P(t) = i(t) \cdot v(t)$$

$$\rightarrow P(t) = R \cdot i^2(t)$$

$$\rightarrow P(t) = R(I_{max} \sin(\omega t - \varphi))^2$$

للحصول على الاستطاعة المتوسطة (الاستطاعة المستهلكة في الدارة)

إن متوسط $\sin^2(\omega t - \varphi)$ هو $\frac{1}{2}$ وبالتالي يكون:

$$P_{avg} = R \cdot I_{max}^2 \cdot \frac{1}{2}$$

$$\rightarrow P_{avg} = R \cdot \left(\frac{I_{max}}{\sqrt{2}}\right)^2 \quad (24)$$

تسمى I_{eff} شدة التيار المنتجة

$$I_{eff} = \frac{I_{max}}{\sqrt{2}} \quad (25)$$

$$\rightarrow P_{avg} = R \cdot (I_{eff})^2 \quad (26)$$

$$\rightarrow P_{avg} = R \cdot I_{eff} \cdot I_{eff}$$

$$\rightarrow P_{avg} = R \cdot I_{eff} \cdot \frac{V_{eff}}{z} \quad (27)$$



مسألة:

لدينا دائرة LCR على التسلسل، إذا كانت فيها $R = 160\Omega$ ، $C = 15\mu F$ ، $L = 230mH$

$$. \epsilon = 50V \quad , f = 50Hz$$

أوجد كلاً من: 1- الرديعة السعوية X_C

2- الرديعة التحريضية X_L

3- الممانعة z

4- سعة التيار المار في الدارة

5-5- دائرة (L, C, R) على التفرع parallel circuit:

إذا أخذنا دائرة كهربائية فيها مقاومة وملف ومكثفة، وبين طرفي هذه الدارة وضعنا مولد للتيار المتناوب

فالتيارا يتفرع إلى i_L و i_R و i_C

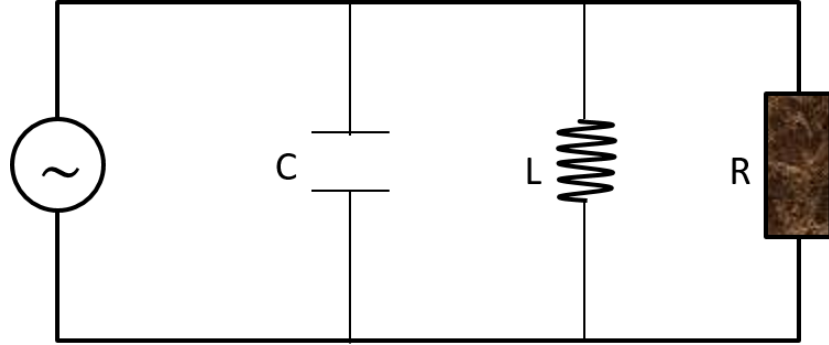

الشكل (20): دائرة (L, C, R) على التفرع. يرمز للتيار المتناوب ب \sim .



التيار الكلي حسب قوانين كيرشوف يتفرع إلى i_L و i_R و i_C وبالتالي:

$$i(t) = i_R + i_L + i_C$$

جامعة المنصورة

 MANARA UNIVERSITY

ولكن فرق الجهد هو نفسه

$$V = V_R = V_L = V_C$$

بشكل مماثل لدائرة التسلسل يمكن رسم علاقة فرق الطور في حالة الوصل على التفرع بالشكل:

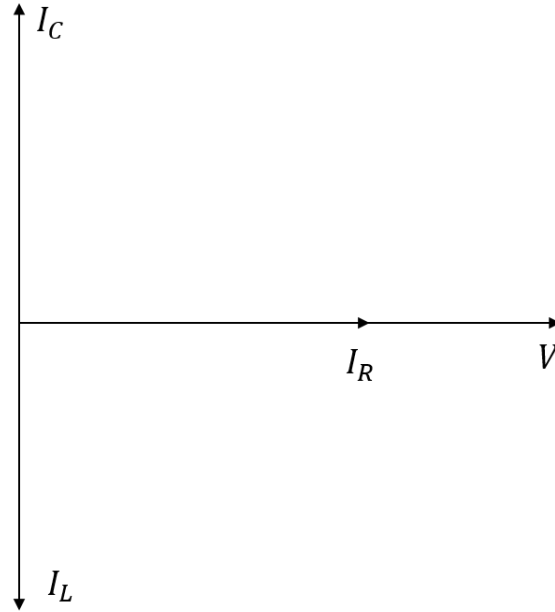

من الرسم نلاحظ:

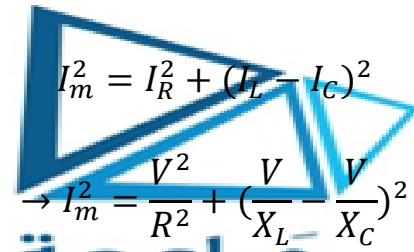

$$I_m^2 = I_R^2 + (I_L - I_C)^2$$

$$\rightarrow I_m^2 = \frac{V^2}{R^2} + \left(\frac{V}{X_L} - \frac{V}{X_C}\right)^2$$

جامعة
المنارة
MANARA UNIVERSITY

حيث أن $V = V_R = V_L = V_C$

$$\rightarrow I_m^2 = V^2 \left[\frac{1}{R^2} + \left(\frac{1}{X_L} - \frac{1}{X_C} \right)^2 \right]$$

$$\rightarrow \frac{I_m^2}{V^2} = \left[\frac{1}{R^2} + \left(\frac{1}{X_L} - \frac{1}{X_C} \right)^2 \right]$$

$$\rightarrow \frac{1}{z^2} = \left[\frac{1}{R^2} + \left(\frac{1}{X_L} - \frac{1}{X_C} \right)^2 \right]$$

$$\rightarrow \frac{1}{z} = \sqrt{\left[\frac{1}{R^2} + \left(\frac{1}{X_L} - \frac{1}{X_C} \right)^2 \right]} \quad (28)$$

وهي مقلوب ممانعة دارة التفرع. ويمكن حساب التيار الكلي المار في دارة التفرع من هذه العلاقة، فنلاحظ

أنه يكون طنين عندما:



$$\frac{1}{X_L} = \frac{1}{X_C} \rightarrow X_L = X_C$$

وبالتالي يكون

$$\frac{1}{z} = \frac{1}{R} \rightarrow z = R$$

